

MADE IN ITALY



## gamma INDUSTRIALE



## K-MAX K-MAX PM

Compressori rotativi a vite  
a iniezione d'olio con  
trasmissione diretta



A velocità fissa  
A velocità variabile con motore a Magneti Permanenti

18,5-90 kW

# K-MAX

MADE IN ITALY

Una gamma completa da 18,5 a 90 kW: 4 taglie, oltre 70 configurazioni possibili

kW	MODELLO
18,5	K-Max 18.5
22	K-Max 22
37	K-Max 38
45	K-Max 45
55	K-Max 55
75	K-Max 76
90	K-Max 90

Velocità fissa

kW	MODELLO
18,5	K-Max 18.5 VS PM
22	K-Max 22 VS PM
	K-Max 24 VS PM
30	K-Max 31 VS PM
37	K-Max 38 VS PM
	K-Max 39 VS PM
45	K-Max 45E VS PM
55	K-Max 55 VS PM
75	K-Max 76 VS PM
90	K-Max 90 VS PM

Velocità variabile con magneti permanenti





+



+



+



= 100% PURA EFFICIENZA!



## Con l'introduzione dei modelli PM nella serie K-MAX, Fini ridefinisce ancora una volta lo standard di efficienza, affidabilità e risparmio energetico.

Il continuo investimento in Ricerca & Sviluppo ci ha consentito di migliorare ulteriormente la già affermata gamma K-MAX, leader nel suo segmento di mercato, introducendo motori a Magneti Permanenti (con classe di Efficienza IE5 - Ultra Premium Efficiency) in abbinamento al nostro sistema di trasmissione diretta ed alla gestione ottimizzata affidata all'innovativo controllore elettronico Login.

L'insieme di queste tecnologie all'avanguardia, applicate ai nostri gruppi vite di ultima generazione, ci ha permesso di realizzare il compressore più innovativo, silenzioso, affidabile ed efficiente di sempre.

45 - 55 kW  
**K-MAX 45 - 55**



45 - 55 kW  
**K-MAX 55 VS PM**

75 - 90 kW  
**K-MAX 76 - 90**



75 - 90 kW  
**K-MAX 76 - 90 VS PM**

# K-MAX



## Massima efficienza e risparmio energetico

Significativo risparmio energetico nella gamma a Magneti Permanenti, grazie al motore in classe di efficienza IE5 "Ultra Premium Efficiency". Gruppi vite di nuova generazione, che assicurano maggiori portate d'aria compressa con un consumo inferiore di energia. Trasmissione diretta. Ottimizzazione dei componenti dei circuiti aria e olio. Utilizzo di inverter di ultima generazione.



## Nuovo controllore LOGIN

Tutti i K-MAX sono dotati della nuova centralina elettronica LOGIN con display touch-screen. Oltre al controllo completo di tutte le funzionalità del compressore, consente di memorizzare i dati mediante apposita memory card, permette la gestione multi-compressore (fino ad 8 unità, anche di diversa tipologia) ed il controllo remoto tramite dispositivo SMS Device 2.0 associabile alla centralina stessa.



## Silenziosità

I gruppi pompanti a bassa velocità e le ventole radiali consentono ai K-MAX di avere valori di rumorosità fra i più bassi della loro categoria, permettendone l'installazione anche in prossimità del punto di utilizzo.



## Manutenzione semplificata

Tutte le parti della macchina soggette a manutenzione periodica sono collocate in posizione visibile e facilmente accessibile. I pannelli sono smontabili o dotati di cerniere. I costi di manutenzione sono ridotti grazie all'uso di materiali selezionati, di prima qualità.



## Design compatto

Il design è progettato per ottenere le massime prestazioni e la migliore affidabilità, nel minimo ingombro possibile.



## Controllo remoto e manutenzione preventiva

Il sistema opzionale SMS 2.0 consente il controllo remoto del compressore ed informa tempestivamente l'utilizzatore o il centro assistenza sullo stato della macchina, segnalando eventuali allarmi o la necessità di effettuare operazioni di manutenzione.



## Essiccatore a refrigerazione (opzionale, sulle versioni da 18,5 a 37 kW)

Alimentato separatamente dal compressore e gestito in autonomia dal controllore DMC35, per ottenere aria essiccata.



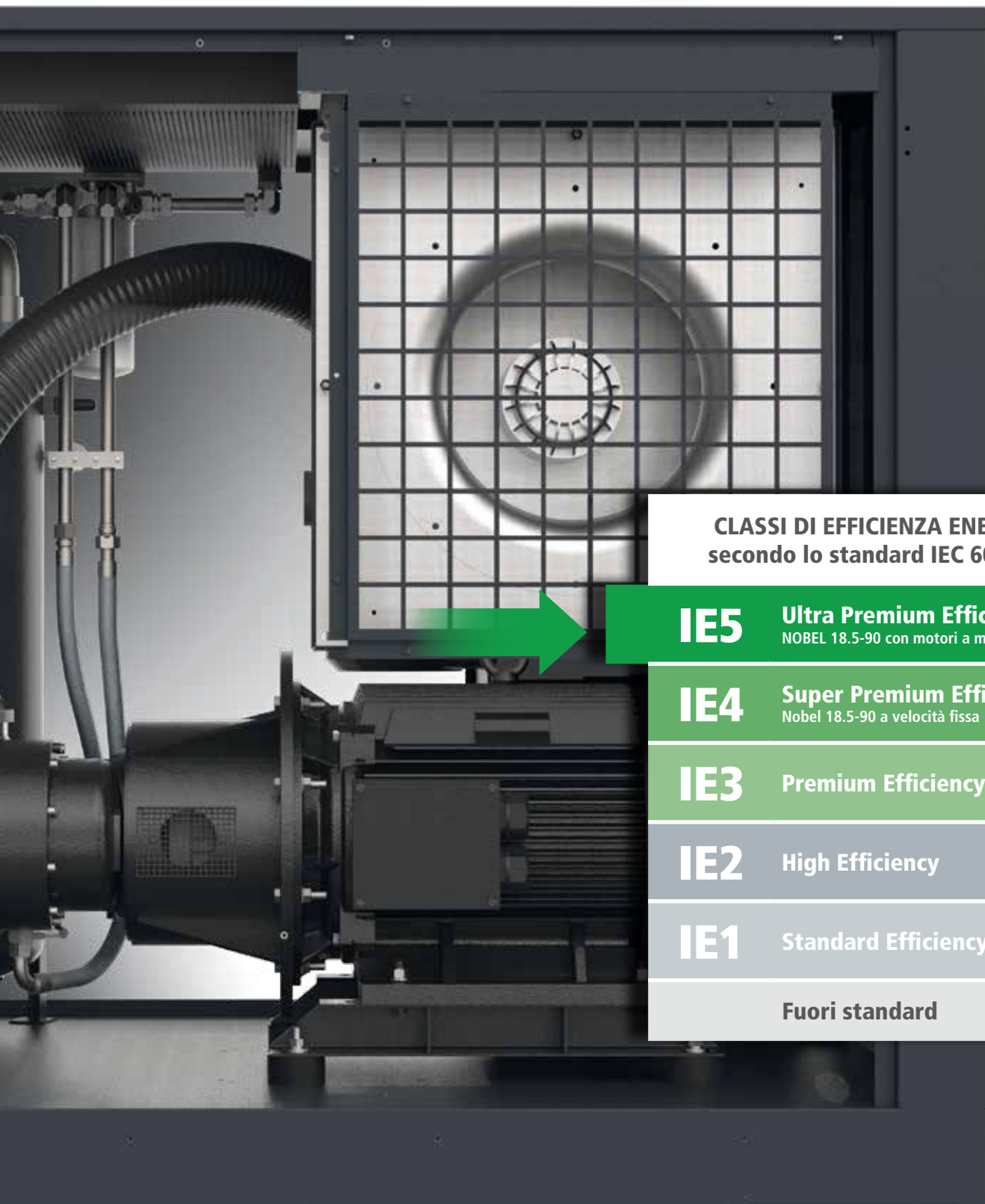

**CLASSI DI EFFICIENZA ENERGETICA  
secondo lo standard IEC 60034-30-1**

**IE5** **Ultra Premium Efficiency**  
NOBEL 18.5-90 con motori a magneti permanenti

**IE4** **Super Premium Efficiency**  
Nobel 18.5-90 a velocità fissa

**IE3** **Premium Efficiency**

**IE2** **High Efficiency**

**IE1** **Standard Efficiency**

**Fuori standard**



# K-MAX

## Perché scegliere un compressore a Magneti Permanenti?

I costi energetici legati al funzionamento di un compressore possono rappresentare oltre l'80% del totale del costo del suo ciclo di vita. Il miglioramento del rendimento energetico dei propri prodotti rappresenta per Fini il principale obiettivo, raggiunto attraverso l'impiego di motori a Magneti Permanenti in categoria IE5 "Ultra Premium Efficiency" e gruppi vite di nuova concezione.

L'applicazione di queste tecnologie d'avanguardia consente di offrire oggi un compressore con elevatissime caratteristiche di risparmio energetico. I compressori che appartengono a questa nuova gamma hanno una grande flessibilità nell'erogazione dell'aria compressa, con un'estensione che può andare dal 15% fino al 100% della loro portata massima. Ciò permette di ridurre enormemente i tempi di marcia a vuoto, risparmiando energia e minimizzando l'usura dei componenti, garantendo anche maggior durata ed affidabilità.

## Perché scegliere un K-MAX PM?

- Motore a Magneti Permanenti con efficienza IE5.
- Gruppi vite di ultima generazione.
- Trasmissione diretta.
- Regolatore di aspirazione efficiente.
- Inverter performante.
- Controllore touchscreen intuitivo.
- Bassa rumorosità.
- Componentistica di elevata qualità.
- Minima manutenzione.

Per la gamma a velocità variabile, con motori PM, utilizziamo solo trasmissione diretta con giunto elastico.



Il grafico rappresenta la ripartizione dei costi del ciclo di vita di un compressore 37 kW a velocità fissa, in 5 anni di utilizzo, considerando 4000 ore annue di lavoro ed un costo energetico di 0,17 €/kWh.

Consumo energetico

Manutenzione

Investimento

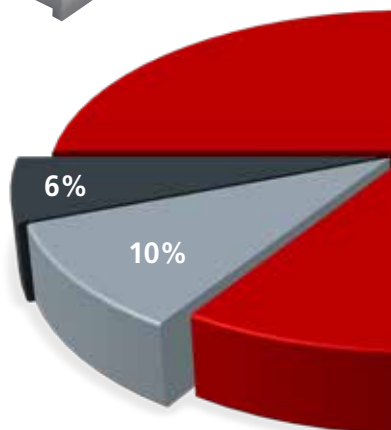

## I vantaggi offerti dalla nuova gamma K-MAX PM sono notevoli:

- Produzione di aria compressa in funzione della richiesta dell'impianto, raggiunta con una regolazione della velocità del motore elettrico che può andare dal 15% al 100% della velocità massima.
- Controllo ottimale della pressione dell'impianto pneumatico, in un range compreso tra 6 e 13 bar, in funzione del modello di compressore scelto.
- Accurato raffreddamento del compressore ottenuto con ventole radiali, efficienti, potenti e silenziose.
- Elevata affidabilità.
- Cura dei dettagli, per massimizzare silenziosità ed affidabilità.

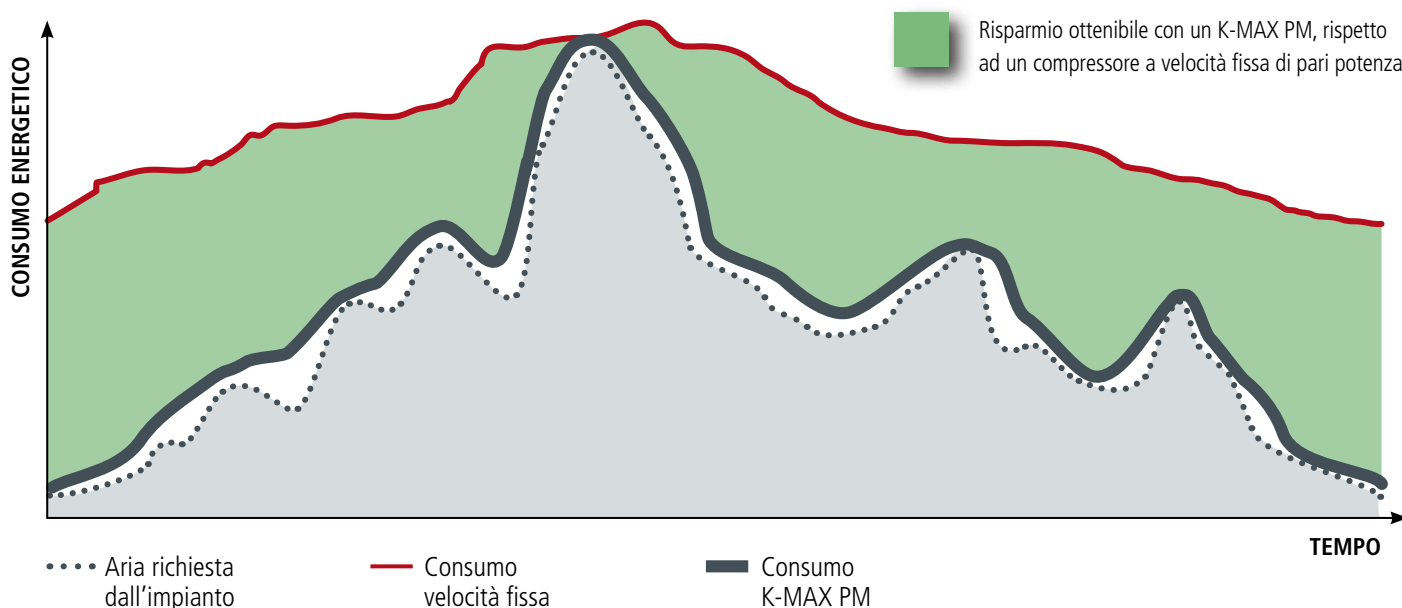

## Per migliorare l'efficienza in tutte le aree di applicazione dell'aria compressa.

Gli innovativi motori a Magneti Permanenti, estremamente compatti e dinamici, garantiscono elevate prestazioni e range di velocità/carico più ampi rispetto ai tradizionali motori asincroni controllati da inverter. Offrono i maggiori vantaggi possibili in termini di risparmio energetico, anche quando utilizzati a velocità e carico parziale, così come richiesto sempre più frequentemente nelle applicazioni moderne ed efficienti.

84%

# K-MAX

## Gruppi vite e regolatori di aspirazione realizzati internamente.

Ciò che rende unici i nostri compressori a vite K-MAX è la garanzia di un prodotto che nasce interamente in Italia: dalla progettazione all'imballo, ogni fase della produzione è attentamente seguita dai nostri ingegneri e mirata allo sviluppo di una macchina che risponda ai migliori requisiti in termini di efficienza, qualità, risparmio energetico, prestazioni, silenziosità.

Ogni componente è scrupolosamente selezionato fra i migliori produttori mondiali per integrarsi perfettamente con i nostri gruppi vite e regolatori di aspirazione.

Ogni compressore, prima di essere immesso sul mercato, viene collaudato e sottoposto ad audit finale che attesti la perfetta rispondenza ad oltre 50 requisiti significativi. Inoltre, dal 1996, il Sistema Qualità è garantito dalla conformità alla normativa UNI EN ISO 9001:2015.

## Produciamo gruppi vite da oltre 30 anni.

I gruppi vite Fini sono caratterizzati da rotori a profilo ottimizzato e da prestazioni eccellenti.

Il processo produttivo è completamente integrato, grazie a macchine utensili all'avanguardia ed a sofisticate strumentazioni di controllo che garantiscono uno standard qualitativo ai massimi livelli.

Un sistema CAD di modellazione solida permette di ottimizzare la disposizione dei componenti.

Il taglio di ogni singolo rotore avviene in quattro precise fasi di lavorazione, che permettono di raggiungere grandissima precisione di esecuzione e ripetibilità.

Questo livello di accuratezza costruttiva consente l'accoppiamento indifferenziato di ciascun rotore maschio con qualsiasi rotore femmina.

Tutti i gruppi vite sono collaudati 2 volte: singolarmente dopo il loro assemblaggio e successivamente alla installazione sulla macchina completa.

	Range di potenza [kW]	Pressione operativa max.* [bar]
<b>FS100</b>	18,5 ÷ 22	15
<b>FS140</b>	22 ÷ 37	15
<b>FS270</b>	37 ÷ 55	15

	Range di potenza [kW]	Pressione operativa max.* [bar]
<b>IR60</b>	18,5 ÷ 22	15
<b>IR70</b>	24	15
<b>IR100</b>	22 ÷ 55	15

\* Il valore indicato si riferisce alla pressione massima raggiungibile dal gruppo vite e dal regolatore di aspirazione.  
Pressione max. dei compressori serie K-Max: 13 bar.



**FS 100**  
18,5-22 kW



**FS 140**  
22-37 kW



**FS 270**  
37-55 kW



# La Qualità è la nostra priorità.



## Eccellenza italiana.

Fini è una eccellenza italiana che è riuscita a coniugare le tecniche di lavorazione artigianale con le più moderne tecnologie industriali e con manodopera altamente specializzata.

Il marchio Made in Italy è per noi l'espressione di quella qualità e creatività tipicamente italiana, riconosciuta ed apprezzata in tutto il mondo, che oggi è uno degli elementi distintivi della nostra produzione industriale.



IN-HOUSE  
MANUFACTURED

## Regolatori di aspirazione e blocchetti separatori.

Oltre al prodotto completo ed ai gruppi vite, Fini produce internamente anche una vasta gamma di regolatori di aspirazione, valvole termostatiche, blocchetti separatori e accessori per l'assemblaggio di compressori rotativi.



**IR 70**  
24 kW



**IR 100**  
22-55 kW



La migliore tecnologia, applicata all'aria compressa.

**Login introduce nuove funzionalità software per potenziare i controlli diagnostici, garantire ottime performance in tutte le condizioni d'uso, facilitare il controllo a distanza e la gestione multi-compressore.**

### Controllo intelligente

Tutte le funzionalità del K-MAX sono interamente gestite dal controllore elettronico Login, il quale esegue costantemente il monitoraggio del compressore, garantendo, in base agli input inseriti, una perfetta funzionalità ed affidabilità della macchina in ogni condizione di utilizzo.

### Sempre connesso

In caso di rilevazione di un parametro anomalo, Login segnala la presenza di allarmi, consentendo un tempestivo intervento dell'operatore. La connettività integrata con monitoraggio remoto (opzionale), consente di reperire informazioni complete sullo status del compressore.

### Gestione rotazione compressori

Grazie al sistema "ISC" è possibile collegare simultaneamente fino a 8 compressori diversi (a velocità fissa e/o variabile), con la logica "master-slave", anche per compressori non dotati di Login, tramite modulo dedicato opzionale.

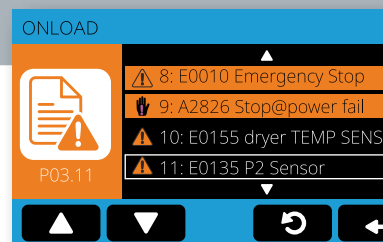

#### Design esclusivo

Design italiano, funzionalità, semplicità di utilizzo e tecnologia di ultima generazione si fondono nell'innovativo controllore elettronico Login. Il display touch-screen ed i menu ad icone lo rendono estremamente intuitivo e di facile utilizzo.



#### Slot memory card

Login è dotato di alloggiamento per una memory card, che consente di memorizzare i dati e le configurazioni del compressore per trasferirli su di una eventuale centralina di ricambio.



#### Gestione multilingua

E' possibile selezionare la lingua locale oppure scegliere fra 20 lingue pre-installate.



#### Controllo remoto

Consente un controllo remoto completo del compressore.



#### Display multicolore

Tutti i parametri operativi sono visualizzati sull'ampio display da 4,3" a colori, che consente anche la visualizzazione dei grafici in tempo reale (pressione, potenza, energia/tempo).



#### Predisposto per Industry 4.0

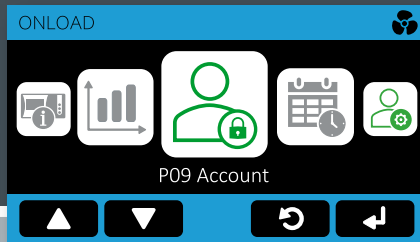
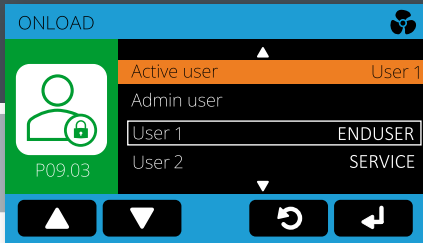

# SMS 2.0

SMS 2.0 (Service Management System) è l'innovativo dispositivo (opzionale) per il controllo in remoto e la manutenzione preventiva di compressori a vite dotati di controllore Login.

## Manutenzione preventiva e mirata

Tramite collegamento LAN via cavo Ethernet, SMS 2.0 consente di inviare automaticamente e-mail (fino a 5 indirizzi e-mail impostabili) in caso di guasti e/o con cadenza periodica, in modo da monitorare il corretto funzionamento del compressore e le ore rimanenti prima delle principali manutenzioni programmate.

SMS 2.0 si installa direttamente sul controllore Login, nel lato posteriore.

cod. #005560002SGL

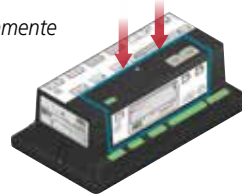

## Controllo remoto del compressore

- Controllo status on-line del compressore (visualizzazione parametri di temperatura e pressione);
- Controllo on/off;
- Visualizzazione eventi e allarmi;
- Visualizzazione ore rimanenti alla manutenzione;
- Visualizzazione grafica dei segnali analogici collegati al controllore, in tempo reale;
- Nessun software aggiuntivo da installare.



# K-MAX

## Caratteristiche costruttive e punti di forza

### 1 Controllore LOGIN

Semplice ed intuitivo, potente e flessibile nella programmazione. Consente il controllo a distanza e la gestione multi-compressore. Predisposto per Industry 4.0.



### 2 Inverter

Abbinato ai motori a Magneti Permanenti, assicura il massimo rendimento e risparmio energetico, in tutto il range di velocità e di carico.



### Manutenzione semplificata

Il design costruttivo del K-MAX consente un facile accesso ai suoi componenti interni.

Il gruppo vite-motore è completamente estraibile.

3 Il filtro olio, il filtro aria ed il filtro disoleatore, di tipo "spin-on", sono in posizione facilmente accessibile, quindi veloci da sostituire.

4 Filtro aria a singolo o doppio stadio, in funzione del modello. I materiali di consumo, di prima qualità, garantiscono una lunga vita operativa, affidabilità ottimale e riduzione dei costi di manutenzione. I K-MAX sono completamente apribili su tutti e 4 i lati. I modelli 76 e 90 sono inoltre dotati di pannelli frontali e posteriori con cerniere, per l'apertura fino a 180°.

### Pulizia e protezione

Il pannello di prefiltrazione separa le polveri in ingresso e mantiene pulito l'interno della macchina, aumentando la longevità dei componenti interni.



### 5 Facile trasportabilità

Il design del basamento consente la movimentazione con transpallet o muletto.



### Migliore qualità dell'aria

I K-MAX fino a 37 kW possono essere dotati di essiccatore a refrigerazione, alimentato e controllato separatamente da centralina dedicata.



K-MAX 45E VS PM

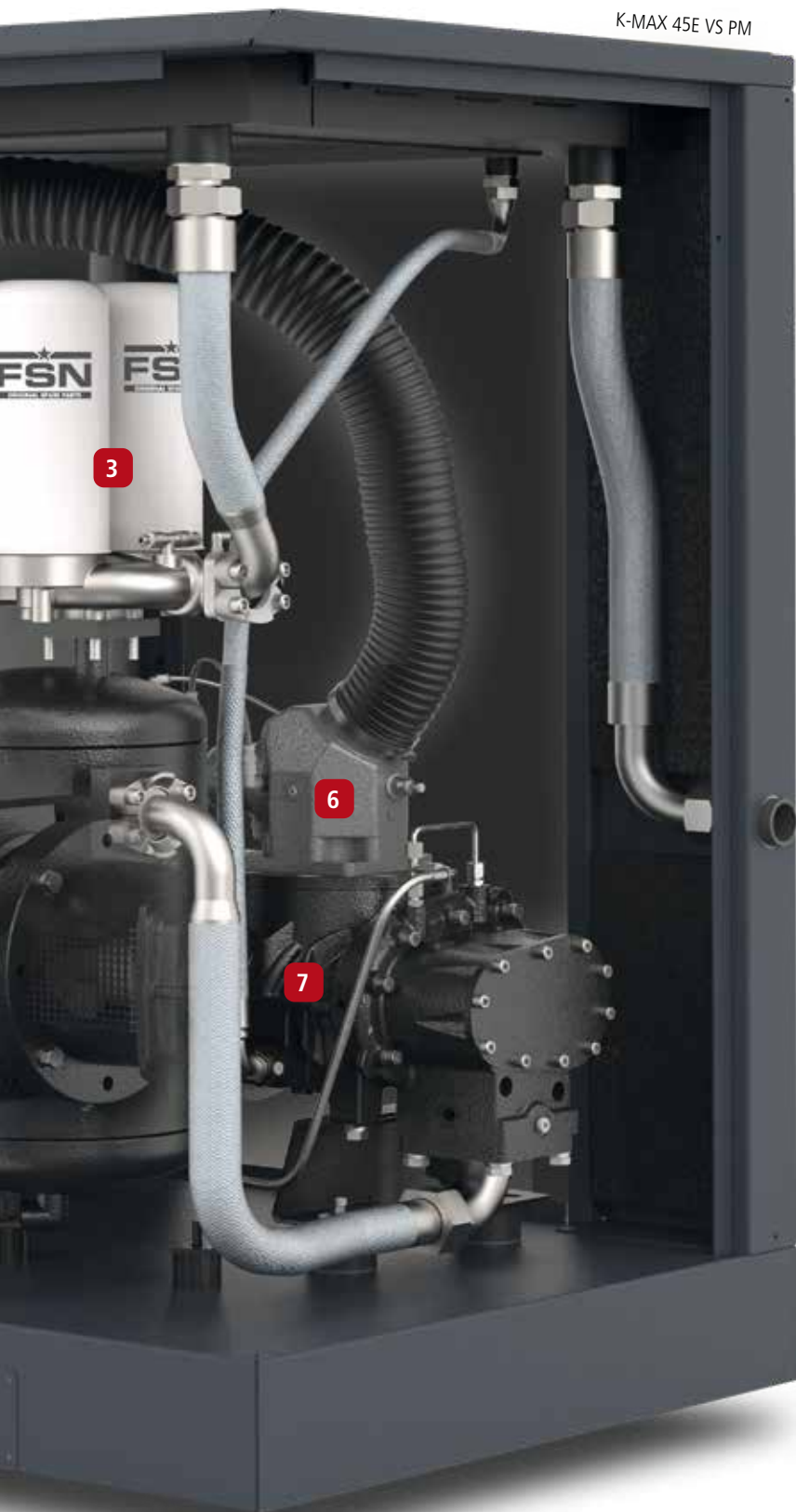

### 6 Regolatore di aspirazione

Garantisce alta efficienza, bassa rumorosità e grande affidabilità.



### 7 Trasmissione diretta, con gruppi vite di ultima generazione

L'albero del motore è coassiale al rotore maschio del gruppo vite: questa disposizione permette una minor usura dei componenti, quindi una minore necessità di manutenzione ed una maggiore silenziosità, rispetto alla trasmissione a cinghia. Questo design, abbinato ai motori ad alta efficienza, garantisce elevati rendimenti ed affidabilità.





Progettati per durare nel tempo

## 1 Filtro disoleatore

Facilmente accessibile per le operazioni di manutenzione, sui modelli fino a 37 kW è di tipo spin-on, mentre sui K-MAX da 45 a 90 kW è di tipo a cestello. Inoltre, sui modelli 76 e 90, è facilmente estraibile dall'alto, grazie all'apposita predisposizione sul tetto.



## 2 Radiatori

Dimensionati per combinare alta efficienza di scambio termico e basse perdite di carico.

## 3 Valvola termostatica (solo versioni 76 e 90)

Controlla il flusso dell'olio evitandone bruschi sbalzi di temperatura e riducendo la formazione di condensa all'interno del circuito di lubrificazione.



## 4 Valvola di minima pressione

Garantisce basse perdite di carico e riduce i consumi energetici.





K-MAX 90 VS PM

5

**5 Sistema di raffreddamento**

Una ventola centrifuga, azionata tramite controllo termostatico, mantiene la temperatura del compressore entro valori prestabiliti, anche in condizioni climatiche critiche, evitando picchi di temperatura che possono essere dannosi per il corretto funzionamento della macchina.

Le ventole radiali, particolarmente silenziose e l'uso di materiali insonorizzanti di alta qualità, garantiscono un livello sonoro tra i più bassi della categoria.



**6 Motori ad altissima efficienza**

Motori sincroni a magneti permanenti in classe di efficienza energetica IE5 "Ultra Premium Efficiency" con protezione IP55 su tutti i K-MAX a velocità variabile con potenze da 18,5 a 90 kW.

Le versioni a velocità fissa sono dotate di motori asincroni di categoria IE4 "Super Premium Efficiency".



6

**Ingrassatori remotati**

Ove presenti, facilitano le operazioni di manutenzione ordinaria, mantenendo costante la lubrificazione dei cuscinetti del motore elettrico, anche a macchina in moto e senza dover accedere all'interno del compressore.

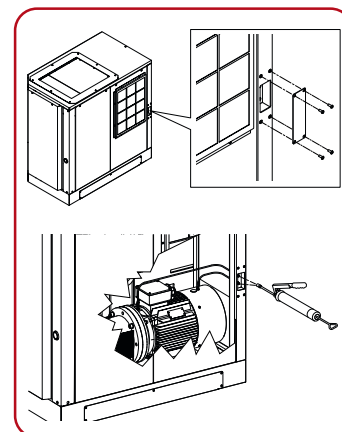

# K-MAX

## Più efficienti di sempre

L'inverter, inserito nel quadro elettrico del compressore, regola dinamicamente la velocità del motore elettrico e del gruppo vite, adeguando la portata d'aria erogata alla reale richiesta dell'impianto.

Elimina inoltre i picchi di corrente grazie alla partenza graduale e riduce drasticamente i cicli di funzionamento in marcia a vuoto, limitando ulteriormente gli sprechi di energia e i costi aziendali.

### Risparmio energetico significativo

Rispetto ad un compressore a velocità fissa, con un K-MAX PM è possibile ottenere un significativo risparmio fino al 50% sul consumo energetico e, conseguentemente, una riduzione di circa il 30% del costo del ciclo di vita in 5 anni di utilizzo.

RIPARTIZIONE DEI COSTI DEL CICLO DI VITA IN 5 ANNI

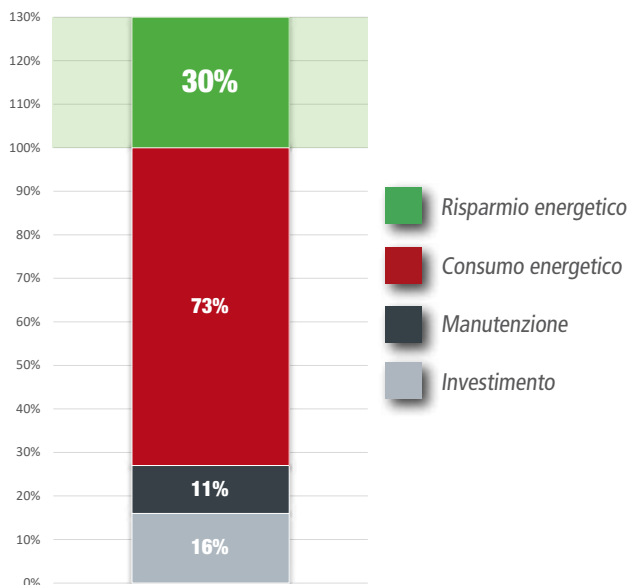

### Efficienza è sinonimo di sostenibilità

Un'azienda attenta alla sostenibilità ambientale non può fare a meno di curare l'efficienza energetica dei propri processi produttivi: i K-MAX PM sono lo strumento più adatto per questo scopo.

Vivere in modo sostenibile significa preservare il più possibile le risorse naturali: scegliere un K-MAX o un K-MAX PM, riducendo il consumo di energia e le emissioni di CO<sub>2</sub>, rappresenta quindi anche una scelta ecologica.

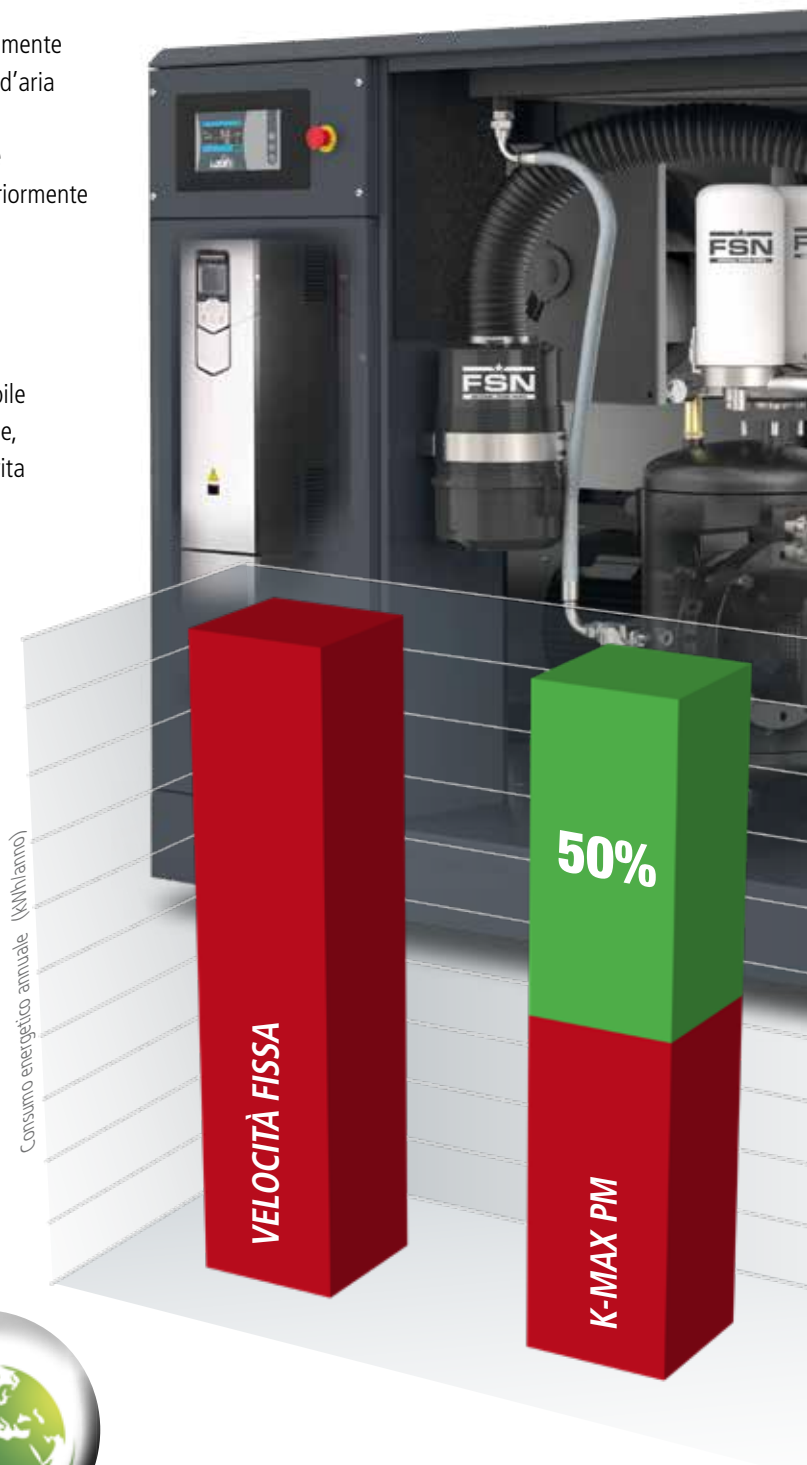

Il calcolo rappresentato nei grafici si basa sull'analisi energetica di un K-MAX PM a 37 kW, considerando 4000 ore annue di lavoro ed un costo dell'energia di circa 0,17€/kWh.

# L'audit energetico misura i consumi in azienda per ridurre gli sprechi



L'aria compressa è una risorsa essenziale nelle aziende industriali, nonché una delle principali fonti di consumo energetico. I costi legati all'energia aumentano costantemente, perciò l'imperativo di monitorare, analizzare e ridurre i consumi sull'impianto di aria compressa è fondamentale sia per le grandi imprese sia per le strutture di medie e piccole dimensioni.

## Perché fare un audit energetico?

La verifica dell'efficienza energetica dell'impianto di produzione di aria compressa consente di ottenere innumerevoli vantaggi per l'intero processo produttivo dell'azienda, sia in termini di consumi che di costi.

L'Audit energetico è un processo al termine del quale si produce un report analitico da cui si evincono gli interventi migliorativi attuabili presso l'azienda, in primis l'individuazione del compressore da installare, con la potenza più idonea a soddisfare lo specifico processo produttivo.

## La nostra esperienza al vostro servizio

Grazie all'esperienza decennale nel settore industriale, Fini può fornire alle aziende un servizio di rilevazione ed analisi per un auditing professionale (EATool).

Inoltre, grazie alla Demo Login è possibile simulare il funzionamento di un compressore per fornire assistenza tecnica immediata da remoto e/o utilizzarlo come strumento per formare tecnici manutentori ed installatori sulla completa funzionalità del controllore stesso.



### EA 400

cod. 9062747

Ideale per sale compressori fino a 3 unità

- ▶ 4 input analogici:
  - 3 pinze amperometriche
  - 1 sensore di pressione
- ▶ 1 prolunga per cavi (lunghezza 10m)
- ▶ Display 4,3" touchscreen a colori

### EA 500

cod. 9062748

Ideale per sale compressori fino a 4 unità

- ▶ 5 input analogici:
  - 4 pinze amperometriche
  - 1 sensore di pressione
- ▶ 2 prolunghe per cavi (lunghezza 10m)
- ▶ Display 7" touchscreen a colori



### DEMO LOGIN

cod. 8101979

Ideale per assistenza tecnica e formazione

- ▶ completa simulazione delle funzioni di un compressore controllato da Login
- ▶ 3 potenziometri (pressione, temperatura olio, temperatura essiccatore)
- ▶ 7 interruttori (simulazione allarmi e controllo remoto)



# K-MAX 18,5 - 90 kW A VELOCITA' FISSA

Modello	Codice	Compressore		Aria resa			Pressione max.		Gruppo vite	dB(A)	G	kg	L x P x H (mm)	kg	L x P x H (mm)
		kW	HP	l/min.	m³/min.	c.f.m.	bar	psi							
<b>18,5 kW</b>															
K-MAX 18.5-10	V60DQ92FNMA60	18,5	25	2600	2,60	92	10	145	FS100	62	1" 1/4	527	1330x850x1370	597	1530x1000x1590
K-MAX 18.5-10 ES	V60DQ92FNMB60	18,5	25	2600	2,60	92	10	145	FS100	62	1" 1/4	587	1710x850x1370	677	2060x1140x1680
<b>22 kW</b>															
K-MAX 22-08	V60DR92FNMA60	22	30	3600	3,60	127	7,5	109	FS140	60	1" 1/4	620	1330x850x1370	690	1530x1000x1590
K-MAX 22-13	V60DT92FNMA60	22	30	2600	2,60	92	13	189	FS100	62	1" 1/4	560	1330x850x1370	630	1530x1000x1590
K-MAX 22-08 ES	V60DR92FNMB60	22	30	3600	3,60	127	7,5	109	FS140	60	1" 1/4	680	1710x850x1370	770	2060x1140x1680
K-MAX 22-13 ES	V60DT92FNMB60	22	30	2600	2,60	92	13	189	FS100	62	1" 1/4	620	1710x850x1370	710	2060x1140x1680
<b>37 kW</b>															
K-MAX 38-08	V60DU92FNMA60	37	50	6600	6,60	233	7,5	109	FS270	70	1" 1/2	902	1590x1000x1560	987	1800x1200x1810
K-MAX 38-08 ES	V60DU92FNMB60	37	50	6600	6,60	233	7,5	109	FS270	70	1" 1/2	986	1960x1000x1560	1078	2130x1200x1810
<b>45 kW</b>															
K-MAX 45-10	V60FV92FNMA60	45	60	6700	6,70	237	10	145	FS270	72	2"	1194	1700x1250x1700	1305	1920x1420x1960
<b>55 kW</b>															
K-MAX 55-13	V60FY92FNMA60	55	75	6500	6,50	230	13	189	FS270	72	2"	1251	1700x1250x1700	1362	1920x1420x1960
<b>75 kW</b>															
K-MAX 76-08	V60FA92FNMC60	75	100	13500	13,50	477	7,5	109	FS300	67	2"	2880	2300x1460x1960	3078	2560x1660x2230
K-MAX 76-10	V60FB92FNMC60	75	100	11700	11,70	413	10	145	FS300	67	2"	2880	2300x1460x1960	3078	2560x1660x2230
K-MAX 76-13	V60FC92FNMC60	75	100	9700	9,70	343	13	189	FS300	67	2"	2880	2300x1460x1960	3078	2560x1660x2230
<b>90 kW</b>															
K-MAX 90-08	V60FH92FNMC60	90	125	15900	15,90	562	7,5	109	FS300	67	2"	2927	2300x1460x1960	3125	2560x1660x2230
K-MAX 90-10	V60FJ92FNMA60	90	125	13400	13,40	473	10	145	FS300	67	2"	2927	2300x1460x1960	3125	2560x1660x2230
K-MAX 90-13	V60FK92FNMA60	90	125	10400	10,40	367	13	189	FS300	67	2"	2927	2300x1460x1960	3125	2560x1660x2230

## HRS Heat Recovery System SISTEMA PER IL RECUPERO DEL CALORE

Il recupero di calore è una reale opportunità di aumentare l'efficacia di un sistema ad aria compressa: con HRS è possibile recuperare il calore generato dai compressori a vite per generare acqua calda all'interno dello stesso stabilimento.

La maggior parte dell'energia utilizzata per produrre aria compressa viene convertita in calore, in gran parte recuperabile.

Circa il 75% dell'energia utilizzata nel processo di compressione si trova nell'impianto di lubrificazione e nel circuito di raffreddamento e può essere riutilizzata come fonte di calore. Il sistema consente quindi di produrre aria compressa in modo affidabile, recuperando anche l'energia termica.

La quantità del recupero energetico dipende dalla potenza del compressore e l'investimento diventa interessante sui compressori con potenze installate superiori a 11 kW.











Modello di compressore	KRC kit connessione per HRS codice	HEAT RECOVERY SYSTEM		V/Ph/Hz	Massima portata acqua (m³/h)	G	Dimensioni L x P x H (mm)	kg
		modello	codice					
K-MAX 11 K-MAX 15	#260PU0200	HRS 30	#548700000	230/1/50	1,92	3/4"	666 x 236 x 430	24,4
K-MAX 18.5 K-MAX 22 K-MAX 24	#260DP0050	HRS 50	#548720000	230/1/50	4,2	3/4"	666 x 236 x 430	27,5
K-MAX 31 K-MAX 38	#260DY0050	HRS 75	#548730000	230/1/50	6	3/4"	666 x 236 x 430	29,3
K-MAX 39 K-MAX 45E	#260LL0050	HRS 100*	#548740000	230/1/50	7,8	3/4"	666 x 236 x 430	35,3
K-MAX 45 K-MAX 55	#260GB0050							
K-MAX 76 K-MAX 90	#260MF0050							

\* solo per K-Max 76



# K-MAX 18,5 - 90 kW A VELOCITA' VARIABLE, MOTORE A MAGNETI PERMANENTI

Modello	Codice			 Aria resa (min. - max.)			 Pressione max.		Gruppo vite	 dB(A)	 G	 kg	 L x P x H (mm)	 kg	 L x P x H (mm)
		kW	HP	l/min.	m <sup>3</sup> /min.	c.f.m.	bar	psi							
<b>18,5 kW</b>															
K-MAX 18.5-08 VS PM	V60DP97FNMG60	18,5	25	630-3500	0,63-3,50	22-124	8	116	FS100	63	1" 1/4	475	1330x850x1370	545	1530x1000x1590
K-MAX 18.5-10 VS PM	V60DQ97FNMG60	18,5	25	633-3050	0,63-3,05	22-108	10	145	FS100	63	1" 1/4	475	1330x850x1370	545	1530x1000x1590
K-MAX 18.5-13 VS PM	V60DO97FNMG60	18,5	25	583-2500	0,58-2,50	21-88	13	189	FS100	63	1" 1/4	475	1330x850x1370	545	1530x1000x1590
K-MAX 18.5-08 ES VS PM	V60DP97FNMH60	18,5	25	630-3500	0,63-3,50	22-124	8	116	FS100	63	1" 1/4	535	1710x850x1370	625	2050x1140x1670
K-MAX 18.5-10 ES VS PM	V60DQ97FNMH60	18,5	25	633-3050	0,63-3,05	22-108	10	145	FS100	63	1" 1/4	535	1710x850x1370	625	2050x1140x1670
K-MAX 18.5-13 ES VS PM	V60DO97FNMH60	18,5	25	583-2500	0,58-2,50	21-88	13	189	FS100	63	1" 1/4	535	1710x850x1370	625	2050x1140x1670
<b>22 kW</b>															
K-MAX 22-08 VS PM	V60DR97FNMA60	22	30	560-3800	0,56-3,80	20-134	8	116	FS100	61	1" 1/4	475	1330x850x1370	545	1530x1000x1590
K-MAX 22-10 VS PM	V60DS97FNMA60	22	30	572-3300	0,57-3,30	20-117	10	145	FS100	63	1" 1/4	475	1330x850x1370	545	1530x1000x1590
K-MAX 22-13 VS PM	V60DT97FNMA60	22	30	533-2700	0,53-2,70	19-95	13	189	FS100	63	1" 1/4	475	1330x850x1370	545	1530x1000x1590
K-MAX 22-08 ES VS PM	V60DR97FNMB60	22	30	560-3800	0,56-3,80	20-134	8	116	FS100	61	1" 1/4	535	1710x850x1370	625	2050x1140x1670
K-MAX 22-10 ES VS PM	V60DS97FNMB60	22	30	572-3300	0,57-3,30	20-117	10	145	FS100	63	1" 1/4	535	1710x850x1370	625	2050x1140x1670
K-MAX 22-13 ES VS PM	V60DT97FNMB60	22	30	533-2700	0,53-2,70	19-95	13	189	FS100	63	1" 1/4	535	1710x850x1370	625	2050x1140x1670
K-MAX 24-08 VS PM	V60LD97FNMA60	22	30	810-4500	0,81-4,50	29-159	8	116	FS140	61	1" 1/4	590	1330x850x1370	660	1530x1000x1590
K-MAX 24-10 VS PM	V60LF97FNMA60	22	30	790-3750	0,79-3,75	28-132	10	145	FS140	63	1" 1/4	590	1330x850x1370	660	1530x1000x1590
K-MAX 24-13 VS PM	V60LG97FNMA60	22	30	775-3300	0,78-3,30	27-117	13	189	FS140	63	1" 1/4	590	1330x850x1370	660	1530x1000x1590
K-MAX 24-08 ES VS PM	V60LD97FNMB60	22	30	810-4500	0,81-4,50	29-159	8	116	FS140	61	1" 1/4	650	1710x850x1370	725	2050x1140x1670
K-MAX 24-10 ES VS PM	V60LF97FNMB60	22	30	790-3750	0,79-3,75	28-132	10	145	FS140	63	1" 1/4	650	1710x850x1370	725	2050x1140x1670
K-MAX 24-13 ES VS PM	V60LG97FNMB60	22	30	775-3300	0,78-3,30	27-117	13	189	FS140	63	1" 1/4	650	1710x850x1370	725	2050x1140x1670
<b>30 kW</b>															
K-MAX 31-08 VS PM	V60DY97FNMG60	30	40	845-5500	0,85-5,50	30-194	8	116	FS140	68	1" 1/2	795	1590x1000x1560	870	1800x1200x1810
K-MAX 31-10 VS PM	V60DX97FNMG60	30	40	850-5050	0,85-5,05	30-178	10	145	FS140	68	1" 1/2	795	1590x1000x1560	870	1800x1200x1810
K-MAX 31-13 VS PM	V60DZ97FNMG60	30	40	900-4500	0,90-4,50	32-159	13	189	FS140	68	1" 1/2	795	1590x1000x1560	870	1800x1200x1810
K-MAX 31-08 ES VS PM	V60DY97FNMH60	30	40	845-5500	0,85-5,50	30-194	8	116	FS140	68	1" 1/2	875	1960x1000x1560	965	2130x1200x1810
K-MAX 31-10 ES VS PM	V60DX97FNMH60	30	40	850-5050	0,85-5,05	30-178	10	145	FS140	68	1" 1/2	875	1960x1000x1560	965	2130x1200x1810
K-MAX 31-13 ES VS PM	V60DZ97FNMH60	30	40	900-4500	0,90-4,50	32-159	13	189	FS140	68	1" 1/2	875	1960x1000x1560	965	2130x1200x1810
<b>37 kW *</b>															
K-MAX 38-08 VS PM	V60DU97FNMA60	37	50	1350-6900	1,35-6,90	48-244	8	116	FS270	70	1" 1/2	795	1590x1000x1560	925	1800x1200x1810
K-MAX 38-10 VS PM	V60DV97FNMA60	37	50	950-5500	0,95-5,50	34-194	10	145	FS140	70	1" 1/2	795	1590x1000x1560	870	1800x1200x1810
K-MAX 38-13 VS PM	V60DW97FNMA60	37	50	900-5100	0,90-5,10	32-180	13	189	FS140	68	1" 1/2	795	1590x1000x1560	870	1800x1200x1810
K-MAX 38-08 ES VS PM	V60DU97FNMB60	37	50	1350-6900	1,35-6,90	48-244	8	116	FS270	70	1" 1/2	875	1960x1000x1560	1020	2130x1200x1810
K-MAX 38-10 ES VS PM	V60DV97FNMB60	37	50	950-5500	0,95-5,50	34-194	10	145	FS140	70	1" 1/2	875	1960x1000x1560	965	2130x1200x1810
K-MAX 38-13 ES VS PM	V60DW97FNMB60	37	50	900-5100	0,90-5,10	32-180	13	189	FS140	68	1" 1/2	875	1960x1000x1560	965	2130x1200x1810
K-MAX 39-08 VS PM	V60LL97FNMA60	37	50	1570-7255	1,57-7,26	55-256	8	116	FS270	70	1" 1/2	855	1590x1000x1560	930	1800x1200x1810
K-MAX 39-10 VS PM	V60LM97FNMA60	37	50	1570-6335	1,57-6,34	55-224	10	145	FS270	70	1" 1/2	855	1590x1000x1560	930	1800x1200x1810
<b>45 kW *</b>															
K-MAX 45E-08 VS PM	V60KT97FNMA60	45	60	1570-8800	1,57-8,80	55-311	8	116	FS270	72	2"	855	1590x1000x1560	930	1800x1200x1810
K-MAX 45E-10 VS PM	V60KV97FNMA60	45	60	1570-7350	1,57-7,35	55-260	10	145	FS270	72	2"	855	1590x1000x1560	930	1800x1200x1810
<b>55 kW</b>															
K-MAX 55-08 VS PM	V60FW97FNMA60	55	75	1800-10100	1,80-10,10	64-357	8	116	FS270	72	2"	1110	1700x1250x1700	1225	1920x1420x1960
K-MAX 55-10 VS PM	V60FX97FNMA60	55	75	1790-8400	1,79-8,40	63-297	10	145	FS270	72	2"	1110	1700x1250x1700	1225	1920x1420x1960
K-MAX 55-13 VS PM	V60FY97FNMA60	55	75	1750-7400	1,75-7,40	62-261	13	189	FS270	72	2"	1110	1700x1250x1700	1225	1920x1420x1960
<b>75 kW</b>															
K-MAX 76-08 VS PM	V60FA97FNMG60	75	100	2770-13700	2,77-13,70	98-484	8	116	FS300	67	2"	2815	2300x1460x1960	3015	2560x1660x2230
K-MAX 76-10 VS PM	V60FB97FNMG60	75	100	2490-12430	2,49-12,43	88-439	10	145	FS300	67	2"	2815	2300x1460x1960	3015	2560x1660x2230
K-MAX 76-13 VS PM	V60FC97FNMG60	75	100	2410-11050	2,41-11,05	85-390	13	189	FS300	67	2"	2815	2300x1460x1960	3015	2560x1660x2230
<b>90 kW</b>															
K-MAX 90-08 VS PM	V60FH97FNMA60	90	125	2770-15900	2,77-15,90	98-562	8	116	FS300	67	2"	2815	2300x1460x1960	3015	2560x1660x2230
K-MAX 90-10 VS PM	V60FJ97FNMA60	90	125	2490-13400	2,49-13,40	88-473	10	145	FS300	67	2"	2815	2300x1460x1960	3015	2560x1660x2230
K-MAX 90-13 VS PM	V60FK97FNMA60	90	125	2410-12100	2,41-12,10	85-427	13	189	FS300	67	2"	2815	2300x1460x1960	3015	2560x1660x2230

ES = modello con essiccatore a refrigerazione (non sono presenti filtri interni).

VS PM = modello a velocità variabile con motore a magneti permanenti.

Condizioni di riferimento: temperatura aria aspirata 20°C (68°F) - pressione atmosferica 1 bar (14,5 p.s.i.).

La portata dell'aria è stata misurata alle seguenti pressioni operative:

- K-MAX a velocità fissa: 7,5 bar per i modelli a 7,5 bar - 10 bar per i modelli a 10 bar - 13 bar per i modelli a 13 bar.

- K-MAX a velocità variabile: 7,5 bar per i modelli a 8 bar - 9,5 bar per i modelli a 10 bar - 12,5 bar per i modelli a 13 bar.

I dati e i risultati sono rilevati secondo la norma ISO 1217. Il livello sonoro è misurato secondo la norma ISO 2151, con una tolleranza di ±3 dB(A).

\* K-MAX 39 e K-MAX 45E a 13 bar disponibili a richiesta.

## Un mondo di servizi su misura per i nostri Clienti.

Con 70 anni di esperienza e di know-how, da sempre sinonimo di qualità, Fini è uno dei marchi di riferimento per l'aria compressa in ambito industriale, una leadership comprovata da migliaia di installazioni in tutto il mondo.

Oltre a prodotti di elevata qualità e contenuto tecnologico, Fini offre anche una serie di servizi rivolti al Cliente: il primo obiettivo è garantire un completo supporto tecnico e commerciale, identificando le esigenze e proponendo le soluzioni più idonee a soddisfarle, mantenendo nel tempo un rapporto di collaborazione e fiducia.



Fini dispone di un team competente e motivato in grado di fornire ai propri Clienti, in qualsiasi parte del mondo si trovino, tutto il supporto necessario: help desk telefonico, esplosi e liste ricambi, consulenza tecnica on-site, preventivi personalizzati, progetti chiavi in mano, programmi di manutenzione e di estensione della garanzia, corsi di aggiornamento, ecc.



### L'importanza dei ricambi originali

- ▶ I **ricambi originali FSN** sono stati rigorosamente selezionati, controllati e collaudati da tecnici specializzati per garantire la massima efficienza e la longevità del compressore. Le parti sono stoccate nel nostro magazzino "LOGIMAT" centralizzato e automatizzato di Zola Predosa (BO), dove ogni giorno vengono gestiti oltre 12.000 codici.
- ▶ Uno staff specializzato è in continuo contatto con i nostri centri di distribuzione in tutto il mondo, per consegnare i ricambi ai clienti nel minor tempo possibile. Inoltre, il nostro servizio Hot-Line è in grado di preparare e spedire in giornata ordini urgenti di ricambi.

### Long Life Kit: per la manutenzione programmata dei compressori a vite

- ▶ I Long Life Kit sono stati appositamente studiati per i compressori a vite Fini, per eseguire una manutenzione mirata e senza errori, facilitando l'individuazione degli esatti componenti da sostituire negli intervalli indicati sul manuale d'uso e manutenzione, essendo comprensivi di tutto il materiale necessario allo specifico intervento. L'utilizzo dei "**Long Life Kit**" FSN, assicura la longevità del compressore, riduce i costi di riparazione e garantisce nel tempo prestazioni costanti della macchina. Il catalogo LLK con i codici dei kit idonei per tutta la gamma K-MAX è disponibile sul sito Fini.



# L'uso dei ricambi originali FSN mantiene nel tempo l'affidabilità e le performance del compressore.



## Lubrificanti specifici per compressori a vite

### Olio a base minerale RotarECOFLUID 46 cSt

C600000020	1 tanica da 3,8 litri (3,3 kg)
C600000021	1 tanica da 20 litri (17,36 kg)
C600000022	1 fusto da 200 litri (174 kg)

Formulato con oli selezionati di alta qualità a base minerale, offre un controllo ottimale dei depositi di ossidazione e residui, oltre a un livello eccellente di stabilità termica ed all'ossidazione, per preservare la longevità delle apparecchiature e garantire prestazioni durature.



### Olio a base sintetica RotEnergyPLUS 46 cSt

C600000018A	1 tanica da 3,8 litri (3,25 kg)
C600000007A	1 tanica da 19 litri (16 kg)
C600000012A	1 fusto da 208 litri (181 kg)

Assicura una rapida separazione dall'acqua, riduce attriti e consumi energetici, allunga gli intervalli di manutenzione, assicura un'eccellente lubrificazione dei cuscinetti, garantendo un'ottima protezione.

L'uso di lubrificanti scadenti può compromettere la corretta funzionalità del compressore, causare danni irreversibili e spese impreviste per manutenzione e riparazione. I lubrificanti originali FSN, a base minerale o sintetica, disponibili in taniche o in fusti, sono specificamente progettati per l'utilizzo sui nostri compressori a vite, selezionati dai migliori produttori a livello mondiale, per mantenerne nel tempo l'affidabilità e le performance.

### Olio a base sintetica RotEnergyFOOD 46 cSt

C600000019A	1 tanica da 3,9 litri (3,25 kg)
C600000016A	1 tanica da 19 litri (18,5 kg)
C600000017A	1 fusto da 208 litri (175 kg)

Lubrificante di alta qualità per compressori rotativi, adatto per l'utilizzo nel settore alimentare, dove sono richiesti elevati e specifici standard qualitativi.

Raccomandiamo di sostituire l'olio secondo l'intervallo indicato nel manuale di uso e manutenzione del compressore, o almeno una volta all'anno. Consigliamo di utilizzare i nostri oli originali a base minerale RotarECOFLUID, oppure a base sintetica RotEnergyPLUS e RotEnergyFOOD. (GLI OLI NON SONO INCLUSI NEI LONG LIFE KIT).



## Consultazione on-line esplosi e ricambi

- Sul sito **FINI** è possibile consultare on-line, in qualunque momento, gli esplosi e le liste ricambi per ogni modello di compressore:

[www.finicompressors.com](http://www.finicompressors.com)





- **Attivazione online facile e veloce.**
- **Estensione a scelta fra 3 o 5 anni.**
- **Costi di manutenzione ridotti grazie all'utilizzo di ricambi originali.**
- **Assistenza qualificata di tecnici autorizzati.**

L'estensione di garanzia "Trust" è facilmente attivabile on line attraverso EasyConnect, il nuovo portale di servizi Fini, appositamente creato per semplificare la vita dei clienti attraverso risposte veloci e chiare sulla disponibilità dei prodotti, la gestione degli ordini e le tempistiche di spedizione della merce.

**Faster than you think**  
**EASYCONNECT**  
YOUR WEB PORTAL SERVICES. OUR FUTURE.

- TRUST WARRANTY EXTENSION
- ORDER ENTRY
- PROMO
- STOCK INFO
- 24h HOT LINE ORDER





90<sup>10</sup> BAR VSPM

**K-MAX**  
PERMANENT MAGNET MOTOR

SCREW  
COMPRESSION



# Proteggi il tuo investimento, estendi la Garanzia fino a **5** anni!

Al momento dell'installazione del tuo nuovo compressore a vite Fini, aderendo al programma di estensione della Garanzia "Trust", a scelta fra 3 o 5 anni, potrai beneficiare di innumerevoli vantaggi, assicurando al tuo investimento la massima efficienza, sicurezza e durata nel tempo. Grazie ai programmi di manutenzione programmata, svolti esclusivamente dai Centri Assistenza Autorizzati Fini, potrai contare su un servizio puntuale ed altamente professionale, nonché sull'utilizzo dei soli ricambi originali garantiti dal marchio FSN.





## Un'ampia gamma di soluzioni per applicazioni industriali



**K-MAX TS**  
Compressori rotativi a vite bistadio con velocità e portata variabili, con potenze da 75 a 315 kW.



**K-MAX 5.5-15**  
Compressori rotativi a vite a iniezione d'olio con trasmissione diretta, a velocità fissa o variabile, con potenze da 5,5 a 15 kW.



**CUBE**  
Compressori rotativi a vite a iniezione d'olio con trasmissione diretta con potenze da 4 a 7,5 kW.



**MiniCUBE**  
Compressori rotativi a vite a iniezione d'olio con trasmissione diretta con potenza di 2,2 kW.



**MICRO - PLUS**  
Compressori rotativi a vite a iniezione d'olio con trasmissione a cinghia, a velocità fissa o variabile e potenze da 2,2 a 75 kW.



**OS Scroll**  
Compressori oil-free con gruppi pompanti a spirale scroll, a velocità fissa, con potenze da 2,2 a 30 kW.



**TRATTAMENTO ARIA**  
Essiccatori, filtri, serbatoi verticali ed una vasta gamma di accessori per il trattamento dell'aria compressa.

I modelli e le caratteristiche riportati in questo catalogo possono subire variazioni senza preavviso.

**FNA S.p.A.** Via Einaudi, 6  
10070 Robassomero Torino  
T: 011 92 33 000 F: 011 92 41 138  
SEDE DI BOLOGNA:  
Via Toscana, 21  
40069 Zola Predosa Bologna  
T: 051 61 68 111 F: 051 75 24 08  
info@fnacompressors.com  
[www.fnacompressors.com](http://www.fnacompressors.com)



a brand of



DISTRIBUTORE AUTORIZZATO

Seguici su:



[finicompressors.com](http://finicompressors.com)

